

TOSO

↕ Naivis

ナイビス つっぱりポール太 横1タイプ

取扱説明書 No. C - 230056

初版

取扱説明書

目次

■ <u>安全上のご注意</u>	2
■ <u>製品図及び部品名称</u>	4
■ <u>使用用途別 必要部品及び許容荷重・取付け可能サイズ</u>	5
■ <u>製品の取付け方法</u>	6
■ <u>製品特性上のおことわり</u>	8
■ <u>お手入れ方法</u>	8
■ <u>梱包材の処理方法</u>	8

安全上のご注意(必ずお守りください)

※本書は、お買い上げいただいた製品を正しく安全にご使用していただくために特に注意していただくことを表示してあります。取付け前に必ずお読みいただき、適切な取扱いをお願いいたします。

●本書では、表示内容を無視して誤った使い方をした時に生じる、危険や損害の程度を次の表示で区分し、説明しています。



警告

製品の取扱いを誤った場合、死亡または重傷を負うことが想定される危害の程度を示しています。



注意

製品の取扱いを誤った場合、傷害を負うことが想定されるか、または物的損害の発生が想定される危害・損害の程度を示しています。

●本書では、お守りいただく内容の種類を、次の図記号で区分し説明しています。



製品の取扱いにおいて、その行為を「禁止」する図記号です。



製品の取扱いにおいて、指示に基づく行為を「強制」する図記号です。

■取付け上のご注意 (取付け前に必ずお読みください)



警告

- 本製品は、強い力で取付け面につっぱって取付けるので、取付け面の強度や材質を確認し、施工してください。取付ける面が弱い場合には、あて板などで補強して取付けを行ってください。
- ボードやベニヤなど弱い壁に取付ける場合は、胴縁のある位置や、当て板を使って取付けてください。
- 取扱説明書に記載されている部品数量と取付け位置、取付け方法は必ずお守りください。本体が落下する恐れがあります。



注意

- 本製品は屋内用です。屋外へは取付けないでください。
- 高温になる場所や湿度の高い場所へは取付けないでください。
- 本製品は、横につっぱって使用するものです。縦につっぱって取付けないでください。
- 組立ては、周辺のものに当たらないようにスペースを確保し、床などに傷がつかないように養生を行ってください。
- 組立て時に、手や指などを挟まないように十分にご注意ください。



■使用上のご注意（ご使用前に必ずお読みください）

警告

- ⊘ 製品や吊り下げ物にぶらさがったり、お子様が遊ぶなどは、絶対におやめください。製品が破損したり、落下する恐れがあります。
- ⊘ 製品や吊り下げ物、設置しているものに対して垂直（押す・引く）・水平・ななめ方向に無理な力をかけたり、急激な操作や無理な操作は、絶対におやめください。製品の転倒や、破損などの恐れがあります。
- ⊘ 製品に変形や破損、ひび割れ等が見つかった場合は、直ぐに使用を中止してください。
- ❗ 物を掛ける際には、左右や中央に偏らないように重量のバランスを取って掛けてください。物を掛ける際には、ゆっくりと掛けてください。製品の落下やたわみが大きくなる恐れがあります。

注意

- ⊘ 暖房器具やベビーベッドの近くなど、吊り下げ物が落下すると危険な場所では絶対に使用しないでください。
- ⊘ 火、湯沸器の近くでは使用しないでください。衣類などの吊り下げ物が火の元に近づくと火災の原因となる恐れがあります。
- ⊘ こわれ物や貴重品は掛けたり、周囲に置かないでください。
- ⊘ 地震等の揺れで、落下や破損の恐れがあるものは、吊り下げないでください。
- ❗ 強風の時は、必ず窓を閉めるか吊り下げ物を外した状態にしてください。
- ❗ 使用しているうちに、ネジやジャッキ部にゆるみが発生します。設置後は1カ月に一度程度、ゆるみが無いことを確認してご使用ください。
- ❗ カーテンを掛ける際には、中央に束ねた状態で長時間放置しないでください。製品のたわみが大きくなる恐れがあります。



製品図及び部品名称

〈強力つっぱりポール太 横:TP-1〉

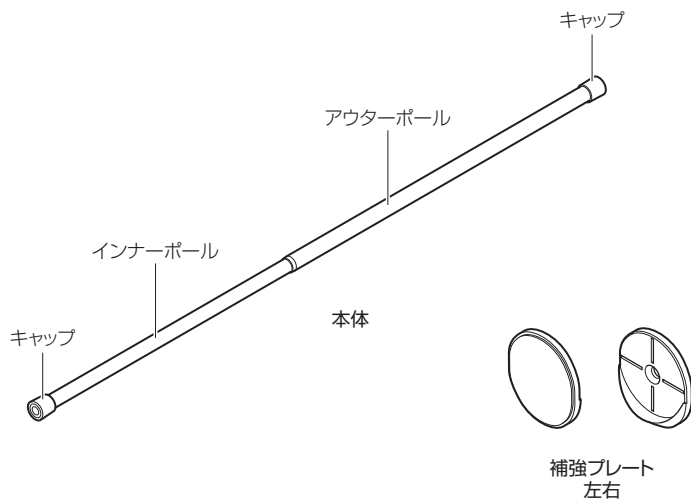

■ サイズ

アウターポール径：25mm

インナーポール径：22mm

キャップ径：31mm

〈後入れリングランナー：TR-1〉

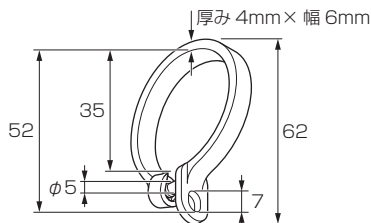

使用用途別 必要部品及び許容荷重・取付け可能サイズ

■ もの掛け【横1タイプ】 (TP-1×1本)

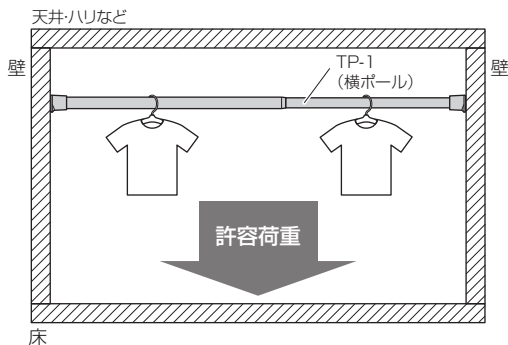

■ 補強プレートを使用した場合の許容荷重

TP-1のサイズ	対応サイズ	許容荷重
1.2m	72~120cm	72~100cm: 14kg
		~120cm: 12kg
2.0m	120~200cm	120cm: 12kg
		~160cm: 9kg
		~200cm: 7kg
3.0m	170~300cm	170cm: 10kg
		~240cm: 7kg
		~300cm: 4kg

■ 補強プレートを使用しない場合の許容荷重

TP-1のサイズ	対応サイズ	許容荷重
1.2m	72~120cm	72~100cm: 4.5kg
		~120cm: 4kg
2.0m	120~200cm	120cm: 4.5kg
		~160cm: 4kg
		~200cm: 3kg
3.0m	170~300cm	170cm: 4.5kg
		~240cm: 3kg
		~300cm: 1.5kg

荷重は均等に掛かるようにご使用ください。

カーテンをかける場合には、上記の許容荷重内のカーテンをご使用ください。TP-1の長さが長くなると、たわみや揺れが大きくなります。たわみや揺れが気になる場合には、別売のNaivis つっぱりポール太 縦 [TP-2] を TP-1 の中央に設置して、たわみを抑制してください。

製品の取付け方法

- 1 インナーポールを、インナーポールのキャップ側から見て反時計回りの方向に回して(1回転程度)、伸縮ロックを解除してください。
- 2 インナーポールを引き出し、製品を取付け寸法に合わせて伸ばしてください。

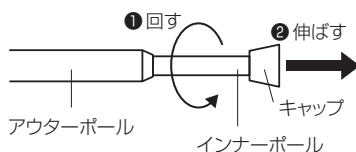

- 3 取付け寸法より1cm長めにして、インナーポールを、インナーポールのキャップ側から見て時計回りの方向へ回して、伸縮ロックをしてください。

※ 伸縮ロックをする際に、製品長さが変動する場合があります。伸縮ロックした状態で、取付け寸法より1cm長くなるように調整してください。

※ 十分なテンションがかかっていないと、強度が低下することがあります。

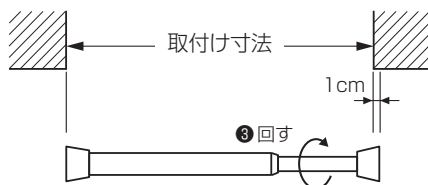

- 4 補強プレートは使わずに、ポールを設置したい取付け面にインナーポールのキャップを押しつけながら、ポールを設置してください。

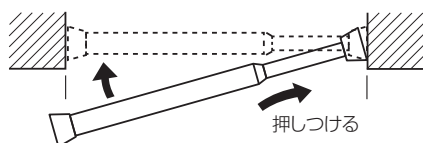

- 5 ポールが取付け面に対して垂直になるように調整してください。(補強プレートを使用しない場合はここで取付け完了。)

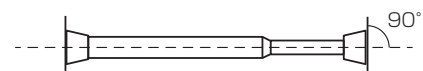

- 6 左右のキャップ上部の取付け面に印をつけてください。

※ 天井面から印までは15mm以上距離を空けてください。ポールが設置できない場合があります。

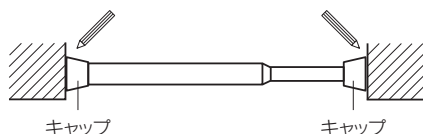

- 7 一度、ポールを外してください。

- 8 補強プレートの上部を⑥でつけた印に合わせ
て補強プレートの裏面についている両面
テープで取付けてください。

⚠ 注意

- ❗ 補強プレートは左右の位置がずれないように、水平・垂直を合わせて取付けてください。
 - ❗ 補強プレート使用の際は、貼付け面の素材により壁紙や塗装の剥がれ、変質、のり跡が残る場合があります。
 - ❗ 補強プレートは、貼る壁面の汚れを十分拭き取り、よく乾燥させてから取付けてください。
 - ❗ 補強プレートの貼り直しは耐荷重が低下することがあります。
- 9 補強プレートにインナーポールのキャップを押し付けながら、アウターポールのキャップを反対側の補強プレートの上に設置してください。
- ※ 定期的な、つっぱり状態を再確認してください。

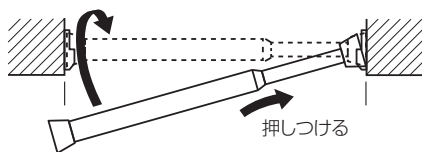
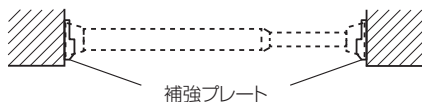
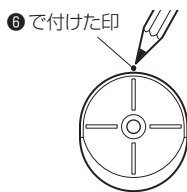

- ※ ポールが抜けてしまった場合、ロックコマAとロックコマBをインナーポール先端のネジ部の先端位置でズレないように合わせ、押さえながらアウターポールに挿入してください。

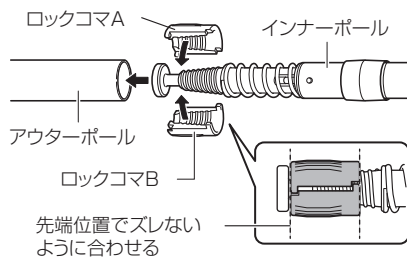

- 10 《カーテンを掛ける場合》カーテンを吊る場合には、横ポール[TP-1]にカーテンのフックと同数の後入れリングランナー[TR-1]を入れてください。後入れリングランナー[TR-1]は環が切れた形状なので、横ポール[TP-1]を外すことなく、ポールの中から挿入可能です。挿入後は、リングが環状になるように嵌合させてください。

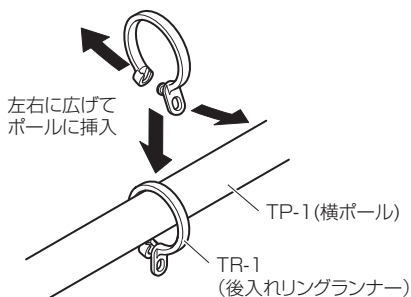

製品特性上のおことわり

- 取付け面に傷や取付け跡がつく場合があります。
- ご使用により、製品表面の塗装に傷がつく場合があります。
- 取付けスパンが広い状態で使用すると、横ポール[TP-2]のたわみが大きくなり、カーテンの操作時などに横ポール[TP-2]の揺れが大きくなります。揺れが大きくなるようにゆっくり操作を行ってください。

お手入れ方法

- 直接シンナー等で拭いたり薬品等で洗浄しますと、変色・変形の原因になりますのでご注意ください。
- 製品の汚れはきれいなやわらかい布でからぶきしてください。

梱包材の処理方法



警告

- ⊘ 不要になった梱包材は、幼児の手の届くところに置かないでください。頭からかぶるなどしたときに、口や鼻をふさぎ、窒息する恐れがあります。

- 梱包材は可燃ゴミと不燃ゴミに分別して処分してください。
- 各自治体により分別規準が異なりますので、それぞれの自治体の規定に従って処理してください。

トソー株式会社

◎お客様相談室 tel. 03-3552-1002
本社 〒104-0033 東京都中央区新川1-4-9 ホームページアドレス <https://www.toso.co.jp>